

MOOD Pendelleuchte

MOOD pendant lamp

Montageanleitung / Assembly instruction

yunic

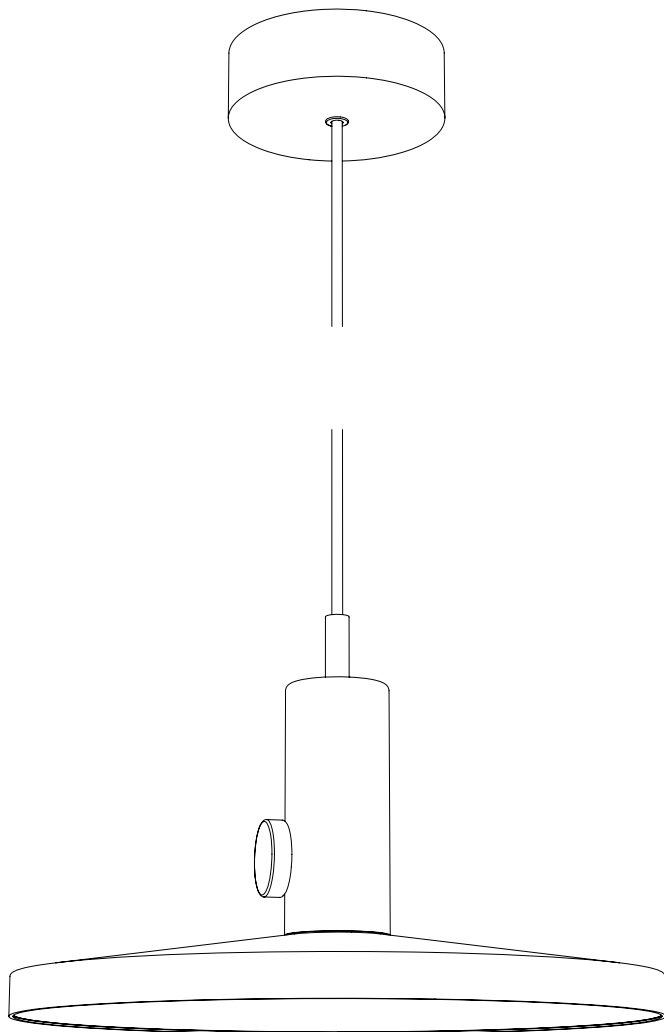



Wichtige Information! Sorgfältig lesen und diese Information aufbewahren.

Important Information! Read carefully. Keep this information for future reference.

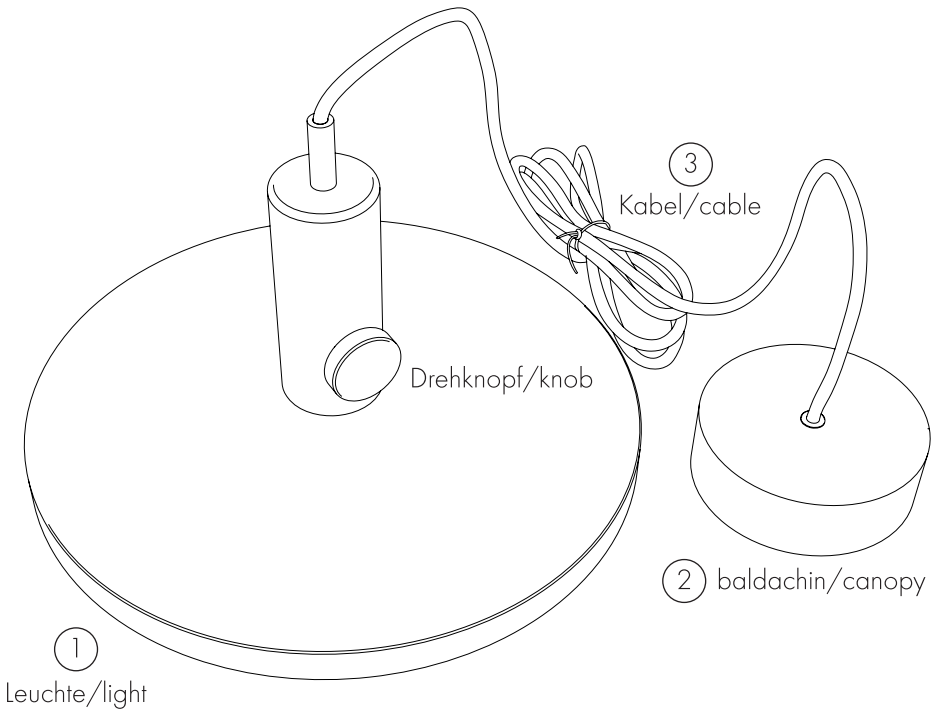
yunic

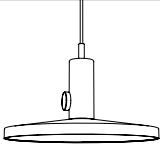
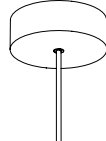
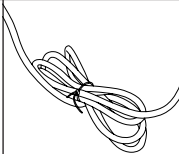
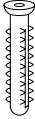

①	②	③	A	B
1x	1x	1 x 2,5 m	3x	3x M3
				

Nur für den häuslichen Gebrauch / For domestic use only

Wichtige Information! Bitte lesen Sie diese Anleitung sorgfältig durch.

Important Information! Please read the instructions before using the product.

Distributing Company: Nine United NL B. V., Aalsmeerderdijk 640, 1435 BW Rijsenhout, Netherlands
Made in P.R.C.

1.

yunic

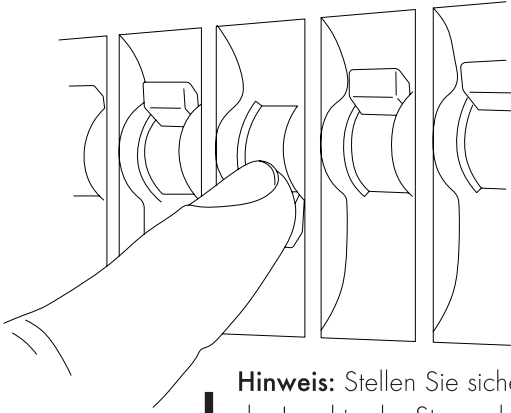

Hinweis: Stellen Sie sicher, dass vor der Installation der Leuchte der Strom abgestellt wurde.

Attention: Before starting installation, disconnect the power by turning off the circuit breaker or by removing the appropriate fuse at the fuse box.

2.

Blick in den Baldachin
view into canopy

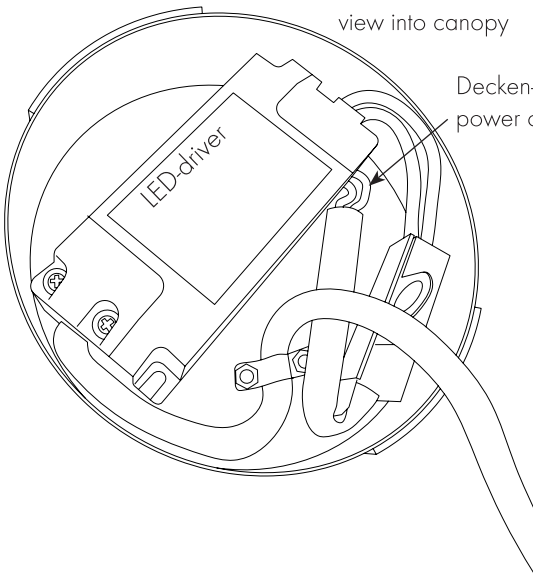

Decken-Stromkabel
power cable from ceiling

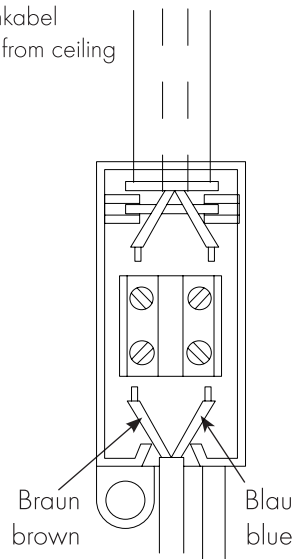

Hinweis: Schließen Sie den magnetischen Baldachin nicht, bevor die Installation abgeschlossen ist.

Attention: Do not close the magnetic canopy before installation is finished.

4.

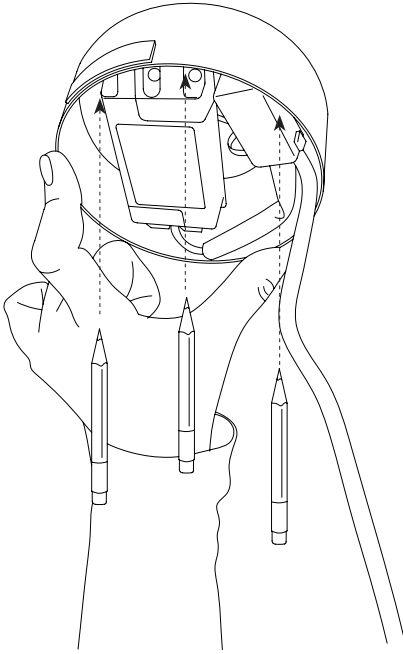

yunic

5.

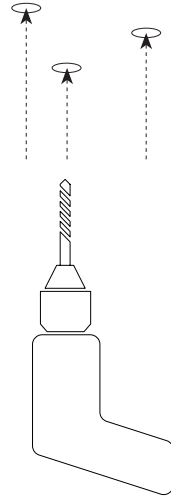

6.

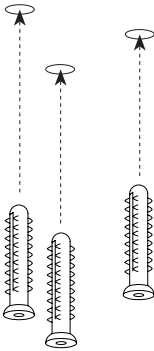

7.

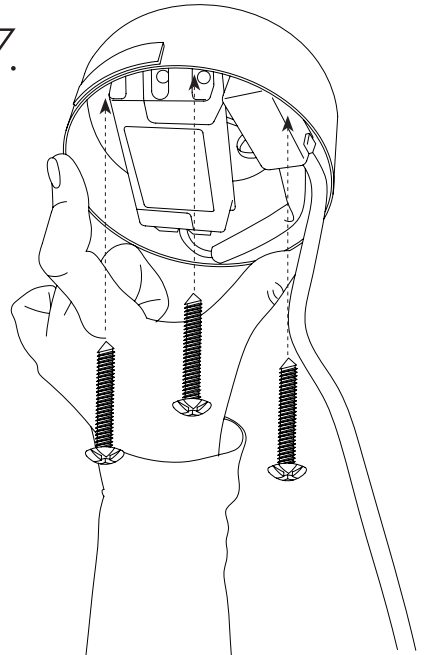

8.



yunic

Hinweis: Schließen Sie den magnetischen Baldachin nicht, bevor die Installation abgeschlossen ist.

Attention: Do not close the magnetic canopy before installation is finished.

9.

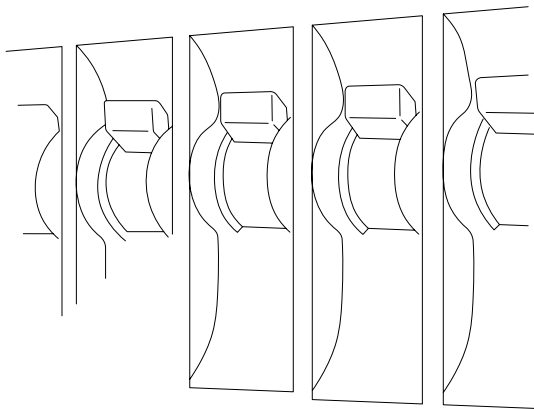

Hinweis: Schalten sie den Strom nach erfolgreicher Installation der Pendelleuchte wieder ein.

Attention: Switch the power on after successfully installing the pendant luminaire.

Funktion/Operation	Tätigkeit/Activity	Wie/How
Ein/Aus On/Off	Wandschalter drücken Switch on wall switch	Produkt An/Aus via Wandschalter. Switch ON/ OFF the pendent light from wall switch.
Helligkeit ändern	Drehkopf drehen	Durch Drehen des Knopfes wird die Helligkeit des Lichts von hell nach dunkel und dann von dunkel nach hell kontinuierlich geändert.
Dimmable/brightness change	Turn the knob	Turn the knob will change brightness of the light from bright to dark, then dark to bright continuously.
Lichtfarbe ändern	Drehkopf drehen	Durch Drehen des Knopfes ändert sich die Lichtfarbe kontinuierlich von Warmweiß zu Kaltweiß, dann von Kaltweiß zu Warmweiß.
Light colour change	Turn the knob	Turn the knob and it will change light colour from warm white to cool white, then from cool white to warm white in a continuous way.
Moduswechsel Lichthelligkeit/ Lichttemperatur	Drehkopf drücken	Drücken Sie den Drehknopf, um von der dimmbaren Lichthelligkeit in den Modus zur Änderung der Lichttemperatur zu wechseln und umgekehrt. Werkseinstellung ist der Modus der Helligkeitseinstellung.
Mode change Light brightness/ Light temperature	Press the knob	Press the knob to change dimmable mode to light colour changed mode. Vice versa factory setting is on brightness change mode.

SPEZIFIKATION / SPECIFICATION

yunic

Spannung

Leistungsaufnahme
Schutzklasse II
Lichtstrom
Lichtfarbe

power consumption
Class II
Luminous flux
Luminous colour

18W DC24V

approx. 1400 lm
2200 - 6500 Kelvins

Speicherfunktion
Memory function

Werkseinstellung: warmwei-
ße Lichtfarbe, hellste Stufe.
Beim Ausschalten der Leuchte
wird die letzte Einstel-
lung des Lichts gespeichert.
Wenn Sie das nächste Mal
einschalten, wird die gleiche
Einstellung verwendet.

Factory Set Up: in warm
white colour, the brightest
level. Switch off the Mood
pendant, setting before
light off will be remembe-
red. Switch on next time, it
will be in same setting.



EMC 2014/30/EU
LVD 2014/35/EU
RoHS 2011/65/EU

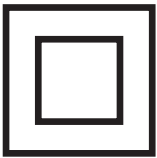

Schutzklasse II

Class II device



Diese Leuchte ist mit einer
integrierten Dimmfunktion
ausgestattet und nicht für
den Betrieb an einem exter-
nen Dimmer geeignet.

This product has build-in
dimmable function. To use
this light, please deactivate
external dimmer switch on
the wall.



Nur für den Innenraum.
Nur für die Verwendung in
trockenen Innenräumen ge-
eignet.

Only for indoor use
Product is only for
dry & indoor use.

HINWEIS

Ist das Kabel dieser Leuchte beschädigt, muss es ausschließlich durch den Hersteller oder seinen Kundendienst oder eine ähnlich qualifizierte Person ersetzt werden, um eine Gefährdung zu vermeiden.

Dieser Artikel ist kein Kinderspielzeug! Halten Sie ihn von Kindern und Haustier fern! Das in dieser Leuchte enthaltene Leuchtmittel darf nur durch den Hersteller oder seinen Kundendienst oder eine ähnlich qualifizierte Person ausgetauscht werden. Die Montage der Leuchte darf nur durch eine autorisierte Elektrofachkraft erfolgen. Vor der elektrischen Installation oder der Reinigung muss die Leuchte vom Stromkreis getrennt werden.

Bei unsachgemäßem Gebrauch dieses Produkts, durch die Verletzungen oder Schäden hervorgerufen werden, übernimmt der Hersteller keine Verantwortung!

yunic

ATTENTION

If the external flexible cable or cord of this luminaire is damaged, it shall be exclusively replaced by the manufacturer or his service agent or a similar qualified person in order to avoid a hazard.

This product is not a toy! Keep it away from children and pets! The light source contained in this luminaire shall only be replaced by the manufacturer or his service agent or a similar qualified person. Electric installation can only be carried out by qualified personnel. Before starting the installation or cleaning, disconnect power by turning off the circuit.

The manufacturer disclaims all responsibility for any personal injury or property damage which may occur as a result of improper use of the product.

ENTSORGUNG / DISPOSAL

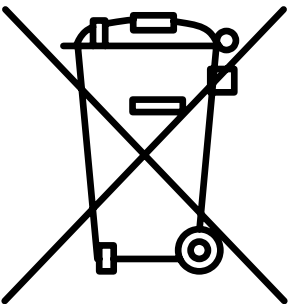

Elektronische Geräte sind Wertstoffe und gehören nicht in den Hausmüll. Entsorgen Sie das Produkt am Ende seiner Lebensdauer gemäß den geltenden gesetzlichen Bestimmungen. Sie erfüllen damit die gesetzlichen Verpflichtungen und leisten Ihren Beitrag zum Umweltschutz.

Used electrical and electronic equipment (WEEE) should not be mixed with general household waste. For proper treatment, recovery and recycling, please take this product(s) to designated collection points where it will be accepted free of charge.