

Vitra Design Museum

Charles-Eames-Strasse 2
D-79576 Weil am Rhein
shop@design-museum.com
www.design-museum.com



A
2012, art. no. 629 030 76

www.vitra.com/akari

Akari Light Sculptures

Instructions for Use
Gebrauchsanleitung
Mode d'emploi
Instrucciones de uso
Gebruiksaanwijzing
Istruzioni per l'uso

Vitra
Design
Museum





Isamu Noguchi

*1904, USA

The works of Japanese American designer Isamu Noguchi are unusually multi-layered. The Vitra Design Museum has been producing re-editions of his designs in cooperation with the Isamu Noguchi Foundation, New York since 2002. Some of these are now part of the Vitra Collection.

Isamu Noguchi

*1904, USA

Das Werk des amerikanisch-japanischen Künstlers und Gestalters Isamu Noguchi ist aussergewöhnlich vielschichtig. Seit 2002 produziert das Vitra Design Museum Re-Editionen seiner Entwürfe in Abstimmung mit der Isamu Noguchi Foundation, New York. Einige davon sind heute Teil der Vitra Collection.

Isamu Noguchi

*1904, États-Unis

L'œuvre de l'artiste et créateur nippo-américain Isamu Noguchi se distingue par une diversité exceptionnelle. Depuis 2002, le Vitra Design Museum fabrique des rééditions de ses créations en coopération avec l'Isamu Noguchi Foundation, New York. Certaines font aujourd'hui partie de la collection Vitra.

Isamu Noguchi

*1904, EE. UU.

La obra del artista y diseñador estadounidense-japonés Isamu Noguchi es extraordinariamente variada. Desde 2002, el Vitra Design Museum produce reediciones de sus diseños en colaboración con la Fundación Isamu Noguchi en Nueva York. Hoy en día, algunos de estos diseños forman parte de la Vitra Collection.

Isamu Noguchi

*1904, VS

Het werk van de Amerikaans-Japanse kunstenaar en vormgever Isamu Noguchi is buitengewoon veelzijdig. Sinds 2002 produceert het Vitra Design Museum heruitgaven van zijn ontwerpen, in nauw overleg met de Isamu Noguchi Foundation, New York. Enkele uit zijn oeuvre maken inmiddels deel uit van de Vitra Collection.

Isamu Noguchi

*1904, USA

L'opera dell'artista e designer nippo-americano Isamu Noguchi è straordinariamente versatile. Dal 2002 il Vitra Design Museum produce nuove edizioni dei suoi progetti, in accordo con la Isamu Noguchi Foundation di New York. Alcune di esse fanno oggi parte della Vitra Collection.



Since 1952, the fabrication of Akari Light Sculptures in Japan at Ozeki and Co. Ltd., has followed the traditional methods for Japanese Gifu lanterns. Each Akari Light Sculpture is crafted by hand. This begins with the Shoji paper made from the inner bark of the mulberry tree. Bamboo ribbing is stretched across wooden moulded forms, giving the lamps their shape. The Shoji paper is cut into wide or narrow strips (depending upon the size and shape of the lamp) and then glued onto both sides of the framework. Once the glue has dried and the shape is set, the internal wooden form is disassembled and removed.

Jede Leuchte wird in der Ozeki-Manufaktur in Gifu, einem traditionellen Familienbetrieb, in aufwendiger Handarbeit gefertigt. Auf die hölzerne Originalform von Noguchi werden zuerst Bambusruten gespannt, die das formgebende Rippenwerk bilden. Handgeschöpftes Shoji-Papier aus der Rinde des Maulbeerbaumes wird je nach Form des Schirmes in Streifen geschnitten und auf die Bambusruten aufgezogen. Nach der Trocknung wird die Holzform entfernt und der Schirm ganz gefaltet werden.

Chacune des lampes est minutieusement fabriquée à la main dans la manufacture Ozeki, une entreprise familiale, dans la ville de Gifu. Des tiges de bambou sont d'abord tendues sur le modèle original, créé par Noguchi, et constituent l'ossature qui déterminera ensuite les contours de la lampe. Du papier fait main « shoji », tiré de l'écorce du mûrier, est découpé en bandelettes dont la taille est fonction de la forme de l'abat-jour. Les bandelettes sont ensuite collées sur la structure en bambou. Après le séchage, l'ossature intérieure est enlevée et l'abat-jour peut être plié.



Todas las lámparas se fabrican artesanalmente y con especial mimo en la fabrica Ozeki, una empresa familiar tradicional ubicada en Gifu. Sobre el molde de madera creado por Noguchi, primero se tensan las varillas de bambú que conformarán la estructura que las caracteriza. A continuación, el papel shoji, hecho a mano a partir de la corteza de la morera, se corta en tiras, según la forma de la lámpara, y se fija sobre las varillas de bambú. Después del secado, se saca la estructura de madera y la pantalla de la lámpara se puede plegar.

Elke lamp wordt geheel met de hand vervaardigd in de Ozeki-fabriek in Gifu, een traditioneel familiebedrijf. Dit is een tijdrovend proces. Op de houten originele vorm van Noguchi worden eerst bamboeroeden gespannen die het ribbenwerk vormen dat de vorm aan de lamp geeft. Vervolgens wordt handgeschept shoji-papier, vervaardigd uit de schors van de moerbeiboom, al naar gelang de vorm van het scherm in stroken gesneden en om de bamboeribben gelegd. Na draging wordt de houten vorm verwijderd en kan het lampscherm worden gevouwen.

Ogni lampada viene prodotta tramite lavorazione completamente manuale, basata su metodi tradizionali, presso la manifattura a conduzione familiare Ozeki di Gifu. Sulla sagoma in legno originale di Noguchi vengono applicate due bacchette di bambù che vanno a costituire lo scheletro del paralume. La carta Shoji ottenuta manualmente dalla corteccia dell'albero di gelso viene tagliata a strisce in base alla forma del paralume e applicata al telaio in bambù. Quando la colla è asciutta, la sagoma interna di legno viene rimossa e il paralume può essere ripiegato.



Read these instructions before using your new lamp and keep them close at hand for future reference. Your product should be used only whilst exercising the appropriate degree of care and in accordance with the manufacturer's instructions. For service queries please contact your authorised dealer or national affiliate at www.vitra.com. We hope you enjoy your new lamp and thank you for the confidence you have shown in Vitra.

Lesen Sie diese Gebrauchsanweisung vor Gebrauch Ihrer neuen Lampe genau durch und bewahren Sie diese zum späteren Nachschlagen sorgfältig auf. Für Service-Fragen wenden Sie sich an Ihren Vitra-Fachhandelspartner vor Ort oder an Ihre Vitra-Ländergesellschaften. Die Adressen finden Sie unter www.vitra.com. Wir wünschen Ihnen viel Freude mit Ihrer neuen Lampe und bedanken uns für Ihr Vertrauen in Vitra.

Veillez étudier attentivement le mode d'emploi avant l'utilisation de votre nouvelle lampe et conservez-le soigneusement pour toutes consultations ultérieures. Pour toutes questions liées au service, veuillez vous adresser à votre revendeur spécialisé ou à une de nos agences nationales que vous trouvez sur www.vitra.com. Nous espérons que votre nouvelle lampe vous apportera entière satisfaction et nous vous remercions de la confiance que vous accordez à Vitra.

Lea con cuidado las instrucciones de empleo antes de hacer uso de su nueva lámpara y guárdelas en un lugar seguro con el fin de poder consultarlas posteriormente, siempre que sea necesario. Para cualquier consulta, por favor, diríjase a su establecimiento especializado o bien a una de las agencias nacionales. Consulte las direcciones respectivas en www.vitra.com. Deseamos que disfrute con su nueva lámpara y agradecemos la confianza que ha depositado en Vitra.

Lees deze handleiding zorgvuldig door alvorens uw nieuwe lamp in gebruik te nemen en houd ze goed bij zodat u ze later altijd opnieuw kunt raadplegen. Neem bij technische vragen contact op met uw dealer of met de Vitra-vestiging in uw land dat u vindt op www.vitra.com. Wij wensen u veel plezier met uw nieuwe lamp en bedanken u voor uw vertrouwen in Vitra.

Leggere con attenzione il manuale di istruzioni della lampada prima dell'utilizzo e conservarlo per successiva consultazione. Per richieste di assistenza rivolgersi al proprio rivenditore o ai locali Vitra-Partner su www.vitra.com. Vitra ringrazia per la fiducia accordata e confida che l'utilizzo della vostra nuova lampada vi soddisfi pienamente.

Model: Table

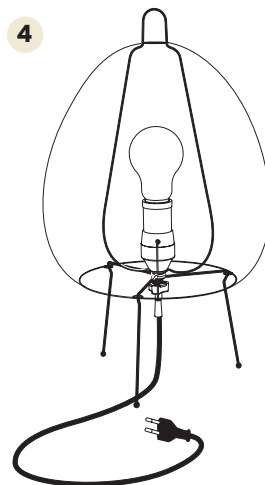
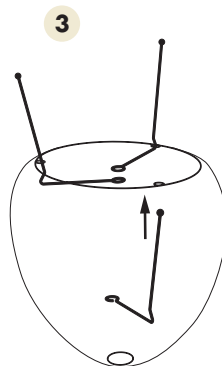
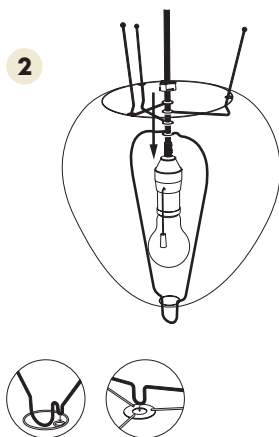
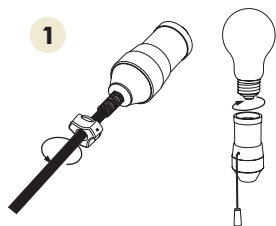

1A



1AD



1AG



1AY



1N



1P



3X



5X



XP1



20N



26N



Model: UF1, UF2, UF3

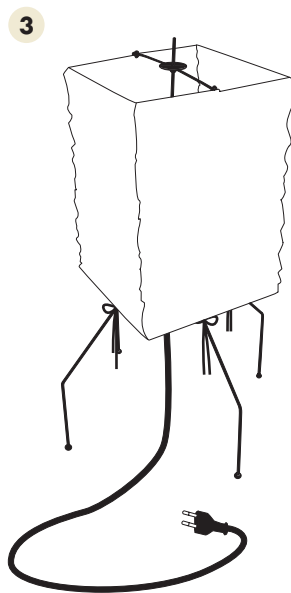
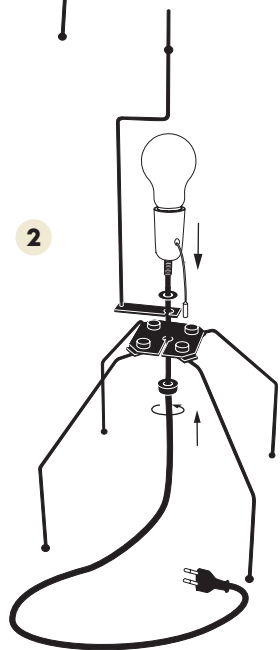
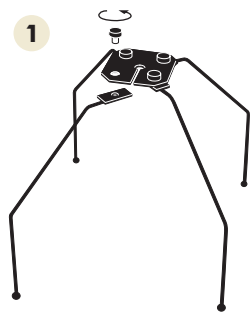

UF1-H



UF1-XN



UF2-33N



UF3-Q



Model: UF4

1

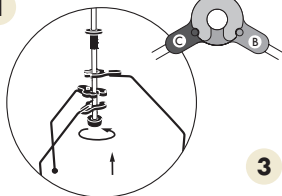

2

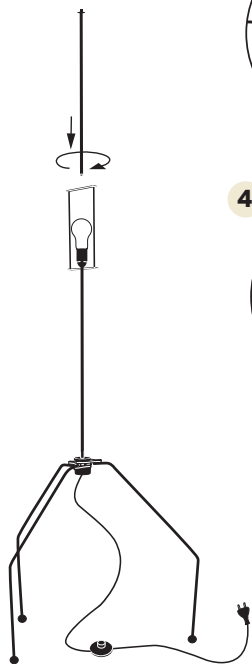

I. / II.

3

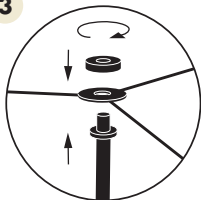

4

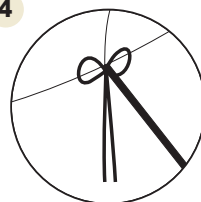

I. / II. / III.

1

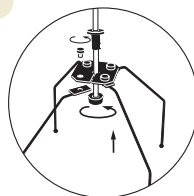

2



III.

I.



UF4-33N

II.



UF4-L8

III.



UF4-L10

Model: 3A, 9A, 10A, 14A

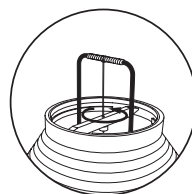
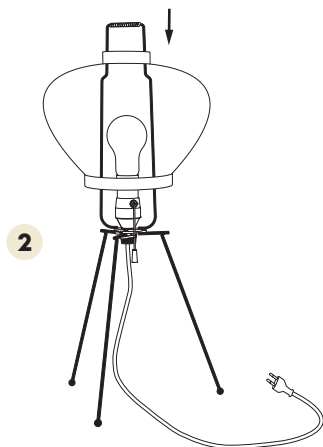
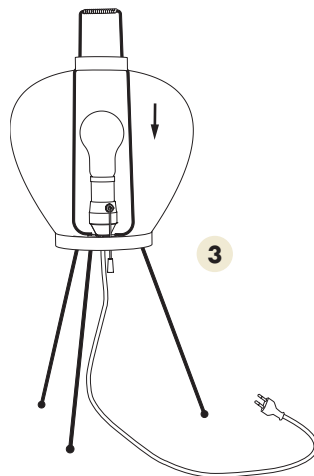
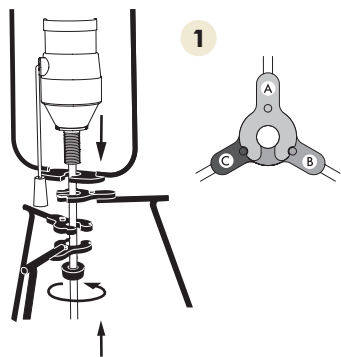

10A, 14A

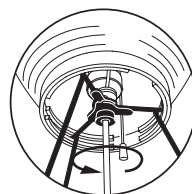

3A



3AD



9AD



10A



14A



Model: BB3-55DD

1

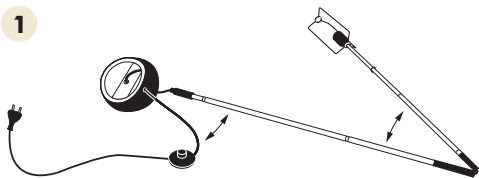

2

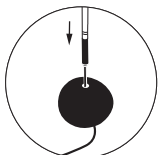

X3



55DD



70XN

3

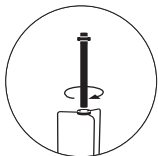

4

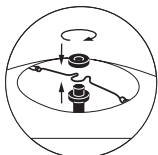

5

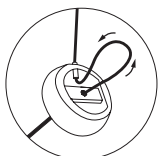

BB3-55DD

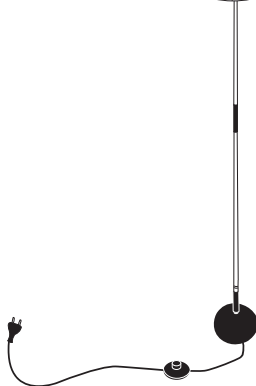
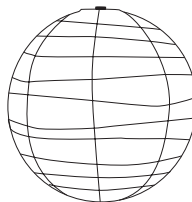

Model: BB3-33S

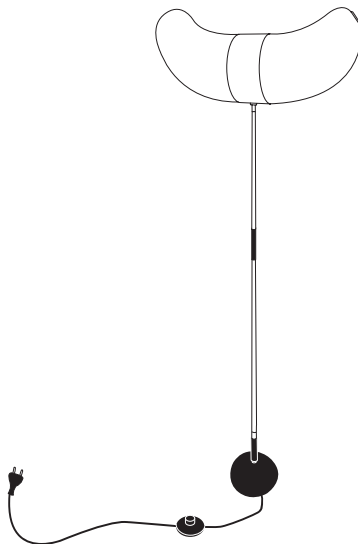
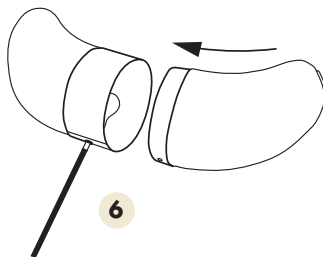
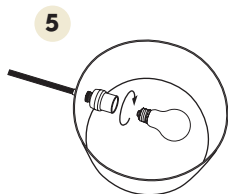
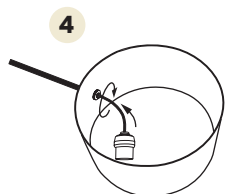
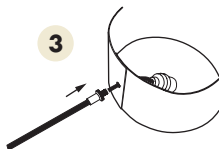
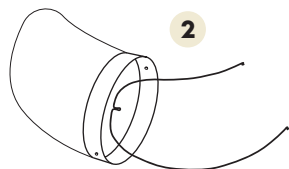
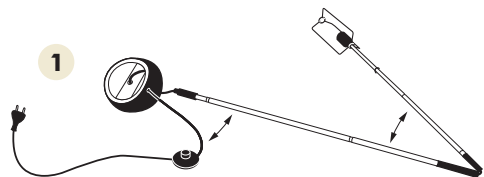

BB3-33S



Model: Ceiling

E

J1

33N

B

45X

55D
75D

23A

50EN
70EN

15A
21A
26A

45A
55A
75A
120A



1

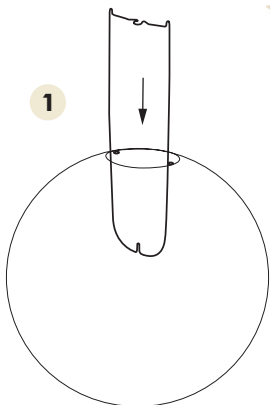

3

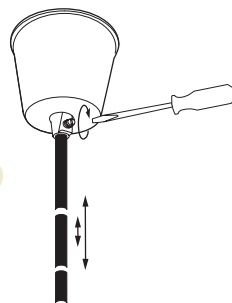

2

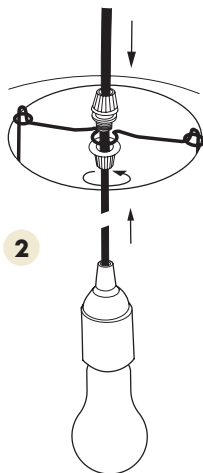

4

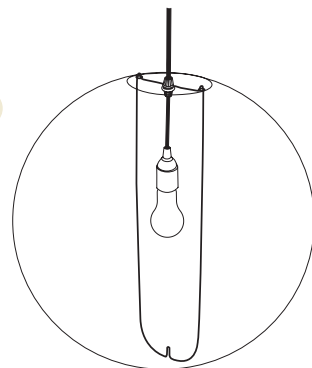



Akari Light Sculptures are supplied without light bulbs.

All Akari lamps have an E27/230 V screw base. We recommend the use of modern energy-saving bulbs conventionally designed with a maximum energy output of 5W to 20W and 2700 K light colour.

Care instructions

The lamp may have protruding fibres (fluffs). The lamp can be dusted off with a feather duster. The lamp must not be exposed to oil and grease vapours as this may cause it to become stained.

Akari Light Sculptures werden ohne Leuchtmittel geliefert.

Alle Akari-Leuchten haben einen E27/230-V-Schraubsockel. Wir empfehlen den Einsatz moderner Energiesparlampen in klassischer Bauform mit einer Leistung von 5 W bis maximal 20 W und einer Lichtfarbe von 2700 K.

Pflegehinweise

Die Leuchte kann abstehende Fasern (Fussel) aufweisen. Die Leuchte kann mit einem Staubwedel abgestaubt werden. Sie darf keinen Öl- und Fettdämpfen ausgesetzt werden, da sie dadurch verschmutzen kann.

Les Akari Light Sculptures sont livrées sans ampoule. Toutes les lampes Akari sont équipées d'une douille à vis E27/230 V. Nous recommandons d'utiliser des ampoules à économie d'énergie modernes, de forme classique, d'une puissance de 5 à 20 W maximum et d'une couleur d'éclairage de 2700 K.

Conseils d'entretien

Des fibres décollées (peluches) peuvent apparaître sur le luminaire. Le luminaire peut être épousseté à l'aide d'un plumeau. Il ne doit pas être exposé aux vapeurs d'huile et de graisse parce qu'il pourrait s'en trouver sali.

Las Akari Light Sculptures se suministran sin bombilla.

Todas las lámparas Akari poseen un casquillo de rosca E27/230 V. Recomendamos utilizar bombillas modernas de bajo consumo con forma clásica, con una potencia de 5 a 20 W como máximo y color de luz de 2700 K.

Instrucciones de mantenimiento

La lámpara puede presentar pelusas. Elimine el polvo con un plumero. No exponga la lámpara a vapores de aceite o grasas, ya que ésta podría ensuciarse.

Akari Light Sculptures worden zonder lamp geleverd.

Akari-lampen hebben een E27-schroef fitting voor 230 V. We raden aan om moderne spaarlampen te gebruiken in een klassieke vorm met een sterkte van 5 W tot maximaal 20 W en een kleurtemperatuur van 2700 K.

Onderhoud

Op de lamp kunnen uitstekende vezels (pluisjes) voorkomen. De lamp kan met een stoffer worden afgestofft. Stel de lamp niet bloot aan olie- of vetdampen omdat deze de lamp kunnen vervuilen.

Le Akari Light Sculptures vengono fornite senza lampadine.

Tutte le lampade Akari dispongono di un attacco E27/230 V. Consigliamo di utilizzare moderne lampadine a risparmio energetico di forma classica con una potenza da 5 W fino a un massimo di 20 W e una temperatura di colore pari a 2700 K.

Istruzioni di manutenzione

Sulla lampada si può riscontrare la formazione di peluria (pilling). La lampada può essere spolverata con un piumino. La lampada non deve essere esposta a vapori di olio e grasso, poiché potrebbe sporcarsi.

Technical Information
Technische Hinweise
Indications techniques
Información técnica
Technische gegevens
Informazioni tecniche



When replacing the light source, always unplug it to interrupt the power supply.

Beim Austausch des Leuchtmittels immer den Stecker ziehen, um die Stromzufuhr zu unterbrechen.

Lors du remplacement de la source lumineuse, enlevez toujours la fiche de la prise électrique pour couper l'alimentation électrique.

Antes de cambiar la fuente de luz, desconecte el suministro eléctrico.

Bij vervanging van de lichtbron altijd de stekker uit het stopcontact trekken om de stroomtoevoer te onderbreken.

In caso di sostituzione della fonte luminosa, staccare la spina dalla presa per interrompere l'alimentazione.



While the lamp is on and until it has cooled, there is a risk of burns from the lamp and adjacent elements. Do not place the lamp in close vicinity of open fire (e.g. candles).

Im Betrieb und bis zur Auskühlung nach dem Ausschalten besteht beim Leuchtmittel und angrenzenden Teilen Verbrennungsgefahr. Leuchte nicht in unmittelbare Nähe von offenem Feuer (z.B. Kerze) stellen.

Lorsque la lampe est allumée et jusqu'à son refroidissement après débranchement, il y a un risque de brûlure émanant de l'ampoule et des éléments proches. Ne placez pas la lampe à proximité d'une flamme nue (bougie, par exemple).

Tenga en cuenta que la bombilla y los elementos que la rodean pueden provocar quemaduras cuando ésta se encuentra encendida y hasta que no se hayan enfriado por completo. No coloque la lámpara cerca de una llama (p. ej., una vela).

Als de lamp aan staat en tot ze is afgekoeld na het uitschakelen bestaat er verbrandingsgevaar aan de lichtbron en de onderdelen eromheen. De lamp niet vlakbij open vuur (bijv. naast een kaars) plaatsen.

Quando la lampada è accesa e prima che si raffreddi dopo spegnimento, la fonte luminosa e gli elementi adiacenti raggiungono temperatura elevate, pertanto sussiste il pericolo di ustioni. Non avvicinare la lampada a fiamme libere (es. una candela).



Lamp must not be used outside.

Leuchte darf nicht im Freien verwendet werden.

Ne pas utiliser le luminaire à l'extérieur.

No utilice la lámpara en exteriores.

De lamp mag niet in de open lucht gebruikt worden.

La lampada non può essere utilizzata all'aperto.



Safety class II

Schutzklasse II

Classe de protection II

Clase de protección II

Beschermingsklasse II

Classe di protezione II



Technical conformity according to European Standard guidelines.

Technische Konformität gemäss EN-Richtlinien.

Conformité technique selon les directives EN.

Conformidad técnica según las directivas EN.

Technische gelijkvormigheid volgens EN-richtlijnen.

Conformità tecnica secondo le direttive EN.



The symbol for the **Akari Light Sculptures** is based on the shape of the sun and the moon, which correspond to the Japanese ideograph and guarantee the authenticity of each object. The Vitra Design Museum holds the exclusive distribution rights for the Akari Light Sculptures in Europe (except France).

Das Signum der **Akari Light Sculptures** zeigt die Konturen von Sonne und Mond, die auch den entsprechenden japanischen Schriftzeichen ähneln. Sie garantieren die Echtheit jedes Produkts. Das Vitra Design Museum besitzt die exklusiven Vertriebsrechte für die Akari Light Sculptures in Europa (ausgenommen Frankreich).

Le symbole des **Akari Light Sculptures** représente les contours d'un soleil et d'une lune reproduits à la manière des idéogrammes japonais ; ce symbole est le garant de l'authenticité de chaque objet. Le Vitra Design Museum détient l'exclusivité des droits de distribution des lampes Akari en Europe (exception faite de la France).

El distintivo de las **Akari Light Sculptures** es el contorno del sol y la luna que se corresponden con caracteres de escritura japoneses y garantizan la autenticidad de cada producto. El Vitra Design Museum tiene los derechos de venta exclusivos para las Akari Light Sculptures en Europa (exceptuando Francia).

Het logo van de **Akari Light Sculptures** toont de contouren van de zon en de maan. Het doet aan Japanse karakters denken en garandeert de echtheid van het product. Het Vitra Design Museum bezit de exclusieve verkooprechten voor de Akari Light Sculptures in Europa (met uitzondering van Frankrijk).

Le lampade scultoree **Akari** sono contraddistinte da un simbolo che riproduce i profili del sole e della luna, corrispondenti agli ideogrammi giapponesi, e garantisce la genuinità di ciascun prodotto. Il Vitra Design Museum possiede i diritti esclusivi di distribuzione delle lampade scultoree Akari in tutta Europa (ad eccezione della Francia).

